

## 取扱説明書

宅配コミュニケーションボックス

# e-COMBO LIGHT

イーコンボ ライト

## ノーマルタイプ・SMARI対応タイプ

このたびは、パナソニック製品をお買い上げいただき、まことにありがとうございます。

■取扱説明書をよくお読みのうえ、正しく安全にお使いください。

■ご使用前に「安全上のご注意」(2~3ページ)を必ずお読みください。

■保証書は「お引き渡し日・販売店名」などの記入を確かめ、取扱説明書とともに大切に保管してください。

●SMARIサービスのご利用にあたっては、サービスへのユーザー登録が必要です。(SMARIタイプのみ)

●乾電池は同梱していません。電池の種類については5ページをご確認ください。



ノーマルタイプ

SMARI対応タイプ

## もくじ

安全上のご注意	2
各部のなまえとはたらき	3
知っておいていただきたいこと	4
SMARIサービスについて	4
使用前の準備(電池の取り付け)	5
固定パスコードの設定	6
荷物の配達(宅配業者の操作)	9
荷物の取り出し(お施主様の操作)	10
荷物の発送・返送(お施主様の操作)	11
荷物の集荷(宅配業者の操作)	12
お手入れと点検	12
仕様	13
故障かな?と思ったら	13
保証書	14
保証とアフターサービス	裏表紙

# 安全上のご注意

必ずお守りください

人への危害、財産の損害を防止するため、必ずお守りいただくことを説明しています。

- 誤った使い方をしたときに生じる危害や損害の程度を区分して、説明しています。
- お守りいただく内容を次の図記号で説明しています。



**警告**

「死亡や重傷を負うおそれがある内容」です。



してはいけない内容です。



**注意**

「軽傷を負うことや、財産の損害が発生するおそれがある内容」です。



実行しなければならない内容です。

## 警告

### 全般



 禁止	<b>火気を近づけない</b> 火災の原因となります。	 必ず守る	<b>ボックス内に入って遊ばないよう、お子様には特に注意する</b> ボックス内に閉じ込められるおそれがあります。 ※万が一閉じ込められた場合でも、閉じ込め防止レバーを横に押し込むと扉が開きます。(3,10ページ参照)
	<b>動く部分へ手や指などを差し込まない</b> はさまれて、けがをすることがあります。		<b>製品にのぼったり、ぶらさがったり、揺らしたりしないよう、お子様には特に注意する</b> 転倒してけがをすることがあります。
	<b>室外機などの熱を発するものの近くに設置しない</b> 製品が発火・発煙したり変形するおそれがあります。		<b>心臓ペースメーカーを装着している方は本機を装着部から15 cm以上離す</b> 本機からの電波がペースメーカーの作動に影響を与える場合があります。
	<b>分解、改造および仕様変更はしない</b> 事故、故障の原因となります。		

### 電池

 禁止	<b>電池は誤った使いかたをしない</b> <ul style="list-style-type: none"><li>● 金属製のネックレスやヘアピンなどと一緒に持ち込んだり、保管しない</li><li>● 新・旧電池や違う種類の電池を一緒に使用しない</li><li>● 加熱・分解したり、水や火の中に入れてたりしない</li></ul> 感電・火災・爆発や電池の液漏れにより周囲汚損の原因になります。	 必ず守る	<b>電池は正しく取り扱う</b> <ul style="list-style-type: none"><li>● ⊕ ⊖ は正しく入れる</li><li>● 長期間使用しないときは機器から取り出しておく</li><li>● 必ず指定の電池を使用する</li><li>● 乳幼児の手の届かないところに置く</li><li>● 使えなくなった電池はすぐに取り出す</li><li>● 電池を破棄する場合、テープなどで絶縁する</li></ul> 電池の液漏れにより火災や周囲汚損の原因になります。 <ul style="list-style-type: none"><li>・ 万一飲み込んだ場合は、すぐ医師に相談してください。</li><li>・ 液が体についたときは、水でよく洗い流してください。</li><li>・ 液が目に入ったときは失明のおそれがあります。目をこすらずにすぐにきれいな水で洗った後、医師に相談してください。</li><li>・ 万一液漏れが起きたときは、販売店にご相談ください。</li></ul>
--------	---	----------	---

# ⚠ 注意

## 全般

 <b>禁止</b>	<b>ホースによる直接の散水はしない</b> 各機能に障害が生じるおそれがあります。	 <b>必ず守る</b>	<b>異常を感じた場合は速やかに使用を中止する</b> (例) ・異音がする・部品の損傷、故障がある ・動きがおかしい、動かない ・がたつきがある ・腐食などにより機能、性能が低下している ・その他
	<b>風通しの良い場所に設置する</b> 夏場など異常に温度が上がリ、熱が逃げない場所(サンルームなど)では製品が変形するおそれがあります。		販売店、工事店または最寄りの当社修理ご相談センターにご相談ください。
	<b>製品に袋をかぶせない</b> 熱がこもり、製品が変形するおそれがあります。		<b>本体を床面に設置する場合は、ベースを使用し、必ず床面と固定する</b> 本体の変形や故障の原因となります。
	<b>ける・たたくなど、過度な衝撃を与えない</b> 金属と比べて樹脂はもろいため故障の原因となります。		
	<b>本体に重いものを載せたり、寄りかかったりしない</b> 故障の原因となります。		

## 各部のなまえとはたらき

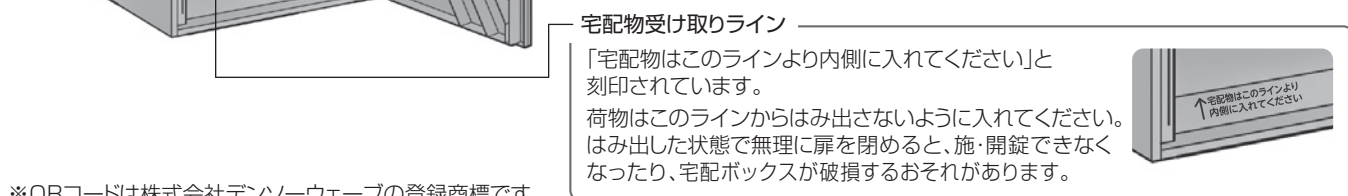
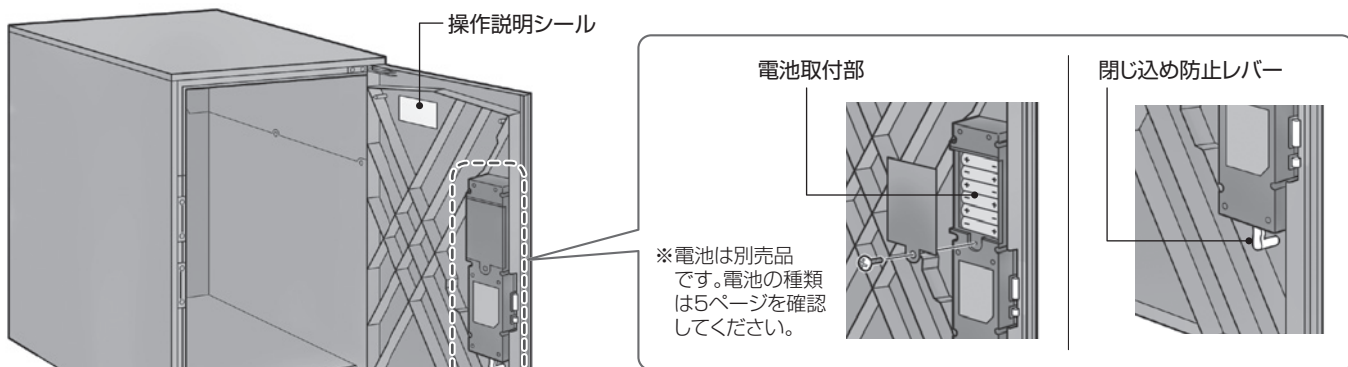
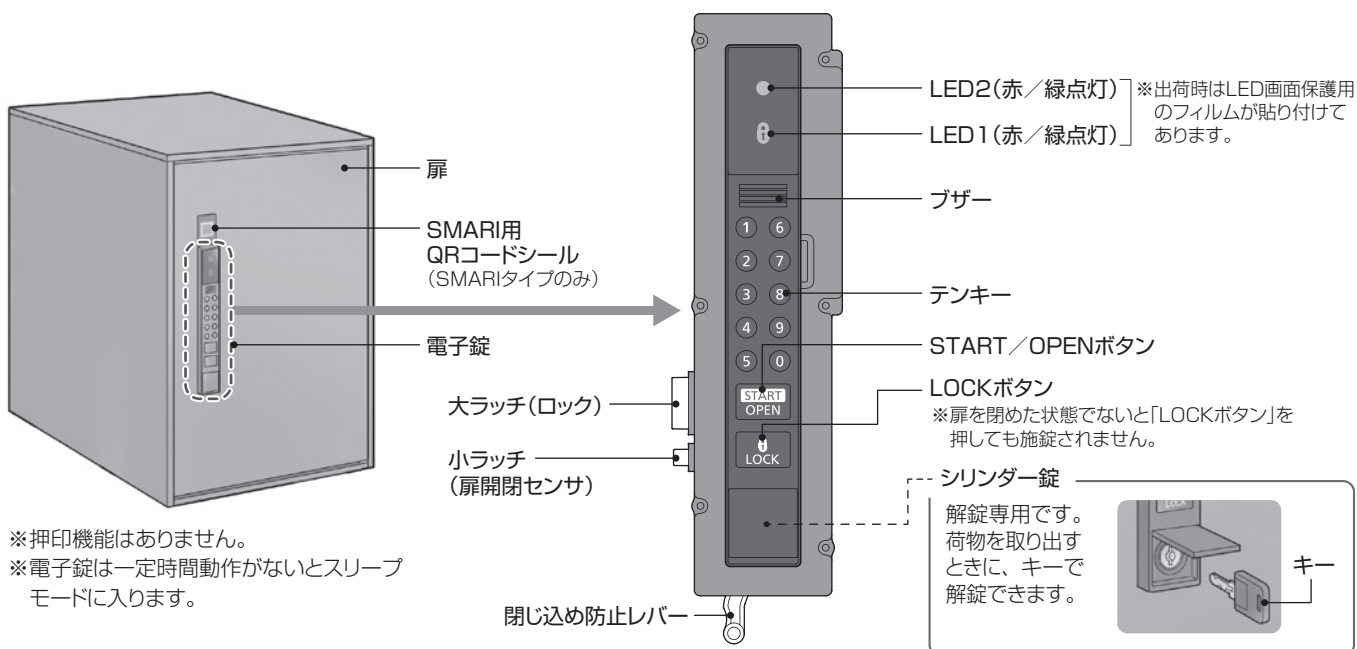

※QRコードは株式会社デンソーウェーブの登録商標です。

## 知っておいていただきたいこと

- 貴重品、重要書類、危険物、なま物などの保管はしないでください。  
一般配達物の受箱として設計されていますので、貴重品類の受け取りや保管には適していません。  
鍵も入れないでください。意図的な盗難やいたずらには対応できません。  
また、風雨や諸条件によって雨水などが侵入することがありますのでご注意ください。
- 故意、悪意、いたずらに対する防御機能はありません。
- 配達される業者様などの故意、過失、使用上の誤りによる荷物の盗難、紛失については責任を負いかねますのでご了承ください。
- 受取物の認識機能はありません。
- 雨により、本体天面に水がたまります。ご使用時は天面の水をふき取って、水にぬれないようにご注意ください。
- 樹脂素材のため、太陽光により扉・天面板・側板が膨らむことがあります。また、熱による部材の伸縮により部材同士の干渉を避けるため、すき間を設けています。本体強度には問題はありません。

## SMARIサービスについて

SMARIサービスとは、EC購入商品やレンタル品の発送・返品・返却が面倒な手続きなしで行える、三菱商事株式会社のサービスです。

SMARI対応タイプをご購入のお客様においては、SMARIにユーザー登録をすることで自宅からの宅配ボックス発送サービスの利用が可能です。



SMARI宅配ボックス発送サービスについてはこちら

<https://smari.io/info-box-smari>

事前にご自宅の宅配ボックスを登録する必要があります



SMARIサービスの登録はこちら

<https://smari.io/box-smari-locker-regist>

● 登録のながれ

- ① 宅配ボックス発送アカウントの作成
- ② 宅配ボックスQRコードの読み取り
- ③ 宅配ボックスの住所登録



SMARIサービスに関するお問い合わせ

<https://smari.io/contact>

※SMARIサービスについては、三菱商事株式会社へお問い合わせください。



ノーマルタイプをご購入のお客様はQRコードシールを別途ご購入いただき、宅配ボックスに貼り付けることでSMARIサービスをご利用いただけます。詳しくは14ページをご確認ください。

# 使用前の準備（電池の取り付け）

アルカリ乾電池（単3形）6本をお買い求めください。  
5℃以下の環境で使用する場合はリチウム電池を使用してください。

- ※電池は別売品です。
- ※電池交換の目安はおよそ2年です。  
（使用頻度や環境により変わる場合があります）
- ※電池残量が少なくなるとLEDが赤く点滅します。  
詳しくは12ページを確認してください。

## 警告

 禁止	新・旧電池や違う種類の電池を一緒に使用しない 感電・火災・爆発や電池の液漏れにより周囲汚損の原因になります。	 必ず守る	⊕ ⊖ は正しく入れる 電池の液漏れにより火災や周囲汚損の原因になります。
---	---	---	--

### 1 シリンダー錠のふたを開けて、キーを使って解錠する

**お願い** キーを宅配ボックスの中に入れてください。  
キーを閉じ込み、解錠できなくなります。  
※電池を取り付ける前に扉を閉めた場合、キーでしか開けることができなくなります。

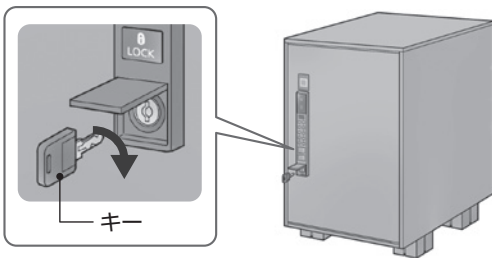

### 2 電池カバーのねじをプラスドライバーで外してカバーを開けて、電池を入れる

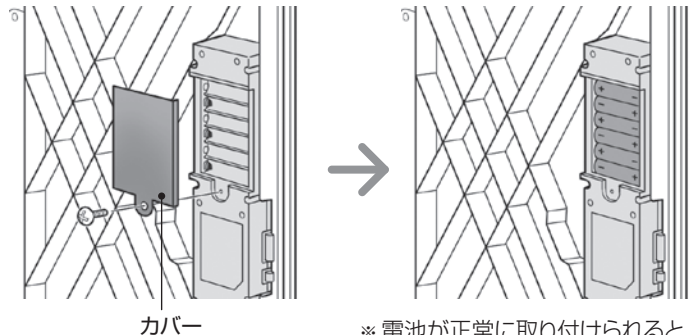

カバー

- ※電池が正常に取り付けられると「ビピピッ」と音がなります。
- ※音がならない場合は、一度電池を取り外し、「START/OPEN ボタン」を押してから再度取り付けてください。

### 3 プラスドライバーを使って電池カバーを取り付ける

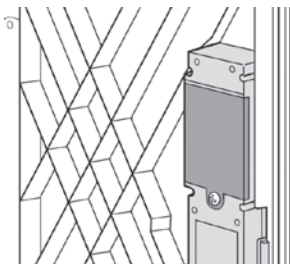

# 固定パスコードの設定

本製品は、「固定パスコード」と「ワнтаイムパスコード」の2種類が設定できます。

種類	主な利用シーン	特徴
固定パスコード (4けた)	お施主様の 荷物取り出し時など	一度設定すると、電子錠に永続的に(変更/削除するまで)記憶されるパスコードです。3種類まで設定可能です。 ※種類の特徴については8ページを確認してください。
ワнтаイムパスコード (4けた)	荷物の発送時 (宅配業者に伝達し、解錠してもらう場合)	設定後、一度使用した後は無効になるパスコードです。 ※設定方法は「荷物の発送方法」を確認してください。

## 固定パスコード ① の初期設定について

※扉を閉めた状態でおこなってください。

工場出荷時は、固定パスコード ① のみ「0000」に設定されています。

防犯上、ご使用前にご自身の専用の番号に変更をお願いします。

### 1 「START/OPENボタン」と「LOCKボタン」を同時に長押しする(3秒)

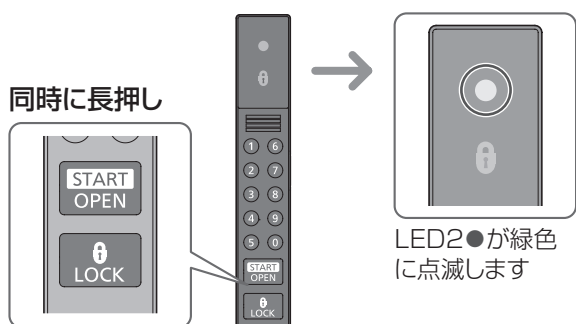

### 2 テンキーで「0000」を押して「LOCKボタン」を押す

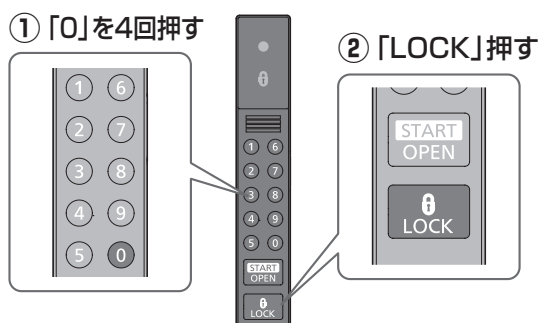

### 3 テンキーで「1」を押して「LOCKボタン」を押す

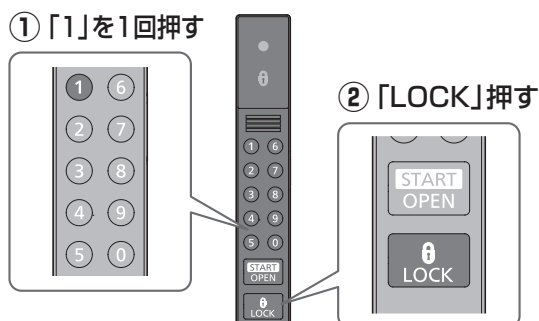

### 4 パスコード設定をしたい4けたの数字を押して「LOCKボタン」を押す

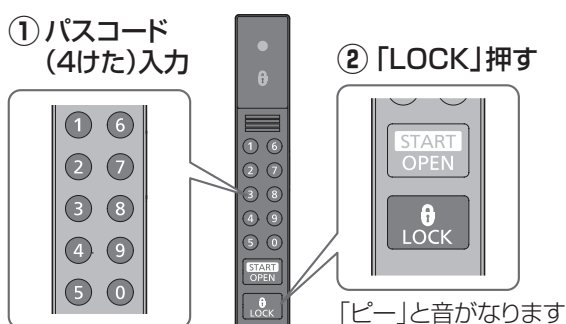

### 5 確認のために再度同じ4けたの数字を押して「LOCKボタン」を押す

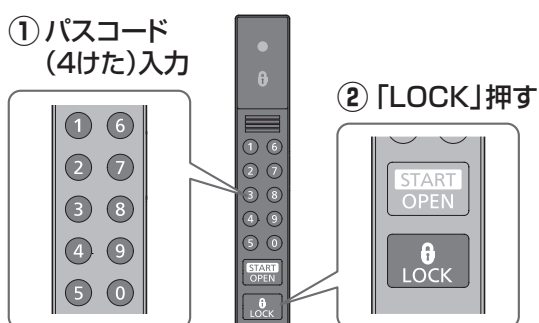

※確認用の入力が1回目と一致した場合のみ設定されます。

※操作中に一定時間操作がなかった場合、手順 ① の前の状態に戻ります。最初からやり直してください。

※途中エラーになった場合は、1分以上あけてから設定し直してください。

「ピロリッ」と音になり、LED2●の点滅が消えます

**お願い** 固定パスコードは忘れることのないよう「パスコード控え」(8ページ)に記入してください。



## 固定パスコード ① ② ③ の変更

※扉を閉めた状態でおこなってください。

※固定パスコード ①、②、③ のそれぞれの特徴については8ページを確認してください。

※固定パスコード ①、②、③ は同じパスコードは設定できません。

### 1 「START/OPENボタン」と「LOCKボタン」を同時に長押しする(3秒)

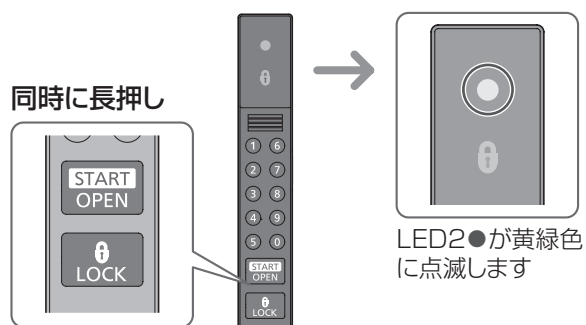

### 2 本人確認のため、固定パスコード ①※1 を押して「LOCKボタン」を押す

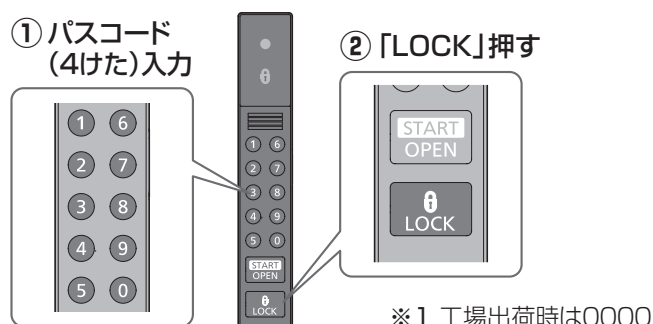

### 3 固定パスコード ①～③ のうち、変更したい番号を押して「LOCKボタン」を押す (固定パスコード ② を変更したい場合はテンキーの「2」を押す)

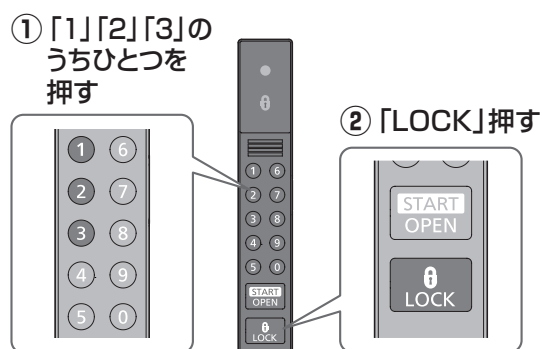

### 4 パスコード設定をしたい4けたの数字を押して「LOCKボタン」を押す

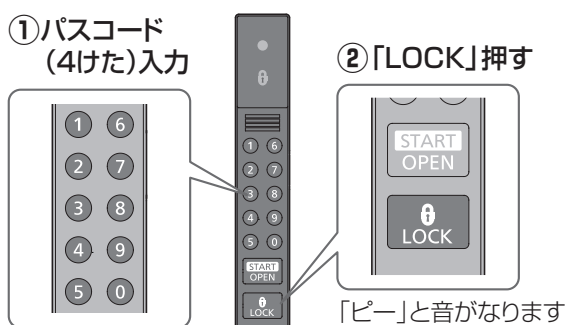

### 5 確認のために再度同じ4けたの数字を押して「LOCKボタン」を押す

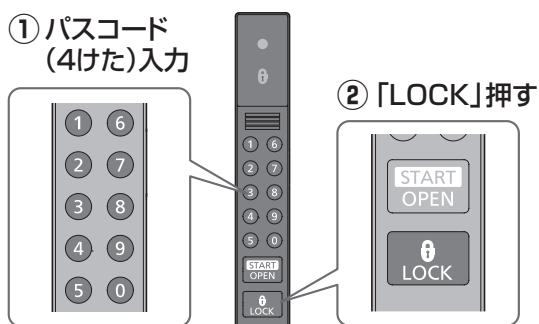

※確認用の入力が1回目と一致した場合のみ設定されます。  
※操作中に一定時間操作がなかった場合、設定モードの前の状態に戻ります。最初からやり直してください。  
※途中エラーになった場合は、1分以上時間をあけてから設定し直してください。

**お願い** 固定パスコードは忘れることのないよう「パスコード控え」(8ページ)に記入してください。

## 固定パスコード 2、3 の削除

※扉を閉めた状態でおこなってください。

固定パスコード 2、3 は削除することができます。(固定パスコード 1 は変更のみ可能です。削除することはできません)

### 1 「START/OPENボタン」と「LOCKボタン」を同時に長押しする(3秒)

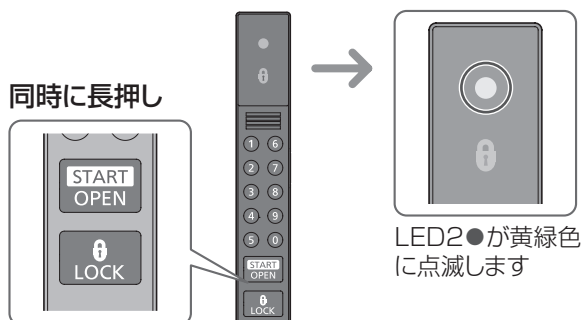

### 2 本人確認のため、固定パスコード 1 ※1 を押して「LOCKボタン」を押す

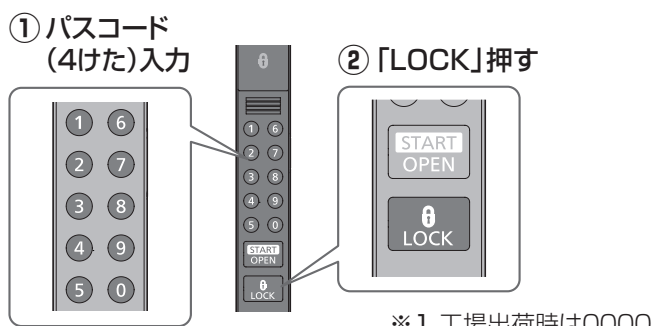

### 3 削除したい番号を押して「LOCKボタン」を押す (固定パスコード 2 を削除したい場合はテンキーの「2」を押す)

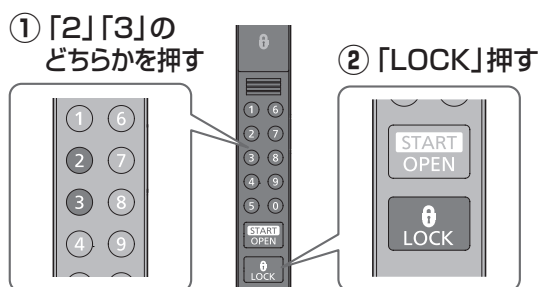

### 4 数字を入力せず、2回「LOCKボタン」を押す

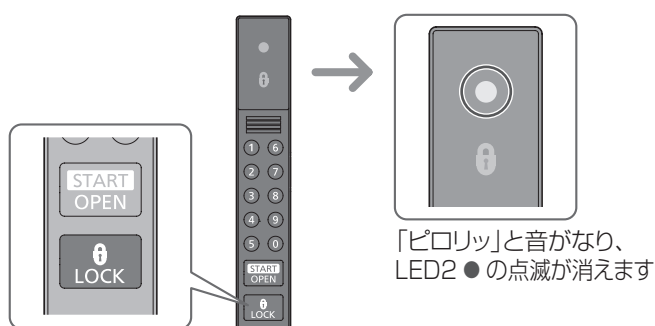

## パスコード控え

固定パスコードはこちらに記入してください。

※固定パスコード 1 はリセットできません。必ず忘れないようにしてください。

固定パスコード	設定した番号	特徴
1 (メインパスコード)	□ □ □ □	<ul style="list-style-type: none"> <li>工場出荷時は「0000」で設定されています。必ず変更してください。</li> <li>固定パスコード変更時の本人確認に使用します。</li> <li>ワンタイムパスコード設定時でも固定パスコード 1 で解錠ができます。(ワンタイムパスコードでの施錠時(集荷待ちの状態)、誤って解錠してしまうことを防止したい場合は、荷物受け取り用のパスコードは固定パスコード 2、3 での運用を推奨します。)</li> </ul>
2	□ □ □ □	<ul style="list-style-type: none"> <li>固定パスコード 1 以外でのお施主様の荷物取り出し。(家族用など)</li> <li>ワンタイムパスコード利用以外での荷物受け渡し。</li> </ul> <p>その他、お好きな利用シーンに応じてお使いいただけます。</p>
3	□ □ □ □	<p>第三者に教える場合は、こまめに変更するなど、防犯面にご注意ください。</p> <p>※固定パスコード 2、3 は、設定しなくても問題はありません。</p>

※防犯上、固定パスコードは定期的に変更することをおすすめします。

※パスコードは当社で管理していません。



# 荷物の配達（宅配業者の操作）

各部のなまえは3ページを参照してください。

## 1 「START/OPENボタン」を押して扉を開け、荷物を入れる

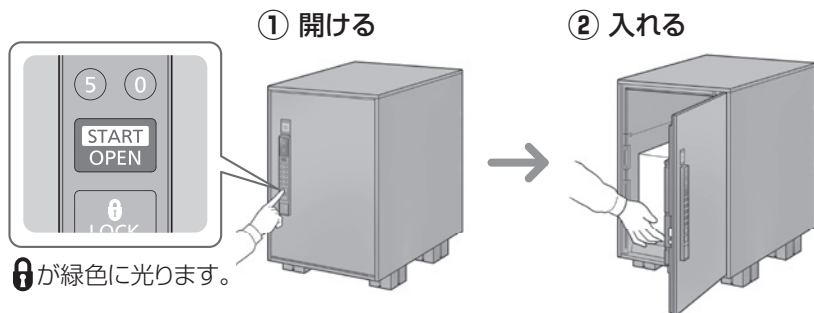

※ 荷物が入っていて施錠されているときは、🔒が赤く点灯し、荷物を入れることができません。

## 2 扉を閉めて、「LOCKボタン」を押して施錠する

### ① 扉を閉める

※扉が確実に閉まっているか確認してください。

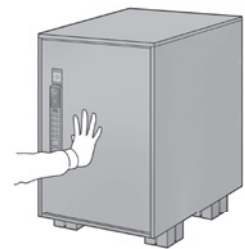

### ② 施錠する

※「LOCKボタン」を押さないと施錠されません。

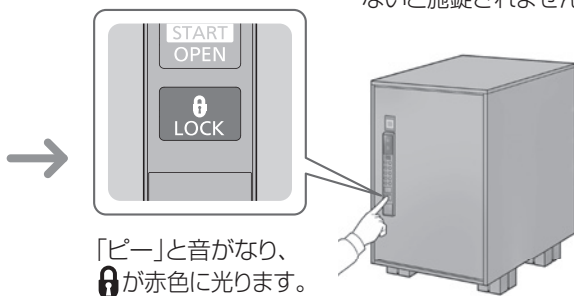

最後に、「START/OPENボタン」を押して扉が開けられないことを確認する

### 確実にお使いいただくために…

- 最寄りの宅配業者様へ連絡していただき、不在時の宅配ボックスの使用をお伝えください。
- 不在配達票が入っていた場合、荷物配達の日時のご指示とともに、次回より不在時の宅配ボックスの使用をお伝えください。
- 納品の予定があるときは、電池が切れていないことを確認してください。

### 受け取れる荷物の大きさは…

重要  
ポイント

最大サイズ以上の荷物を入れると扉が開かなくなったり、破損するおそれがあります。

ミドルタイプ

ラージタイプ

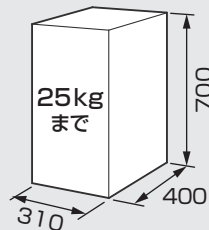
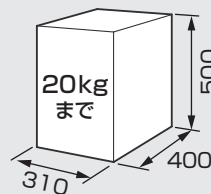

### 受け入れできないもの



- 生鮮食料品
- 現金・貴重品・生花など

# 荷物の取り出し（お施主様の操作）

各部のなまえは3ページを参照してください。

## 固定パスコードを使用して受け取る場合

※固定パスコード①、②、③の使いかたはお施主様での設定となります。

### 1 「START/OPENボタン」を押す

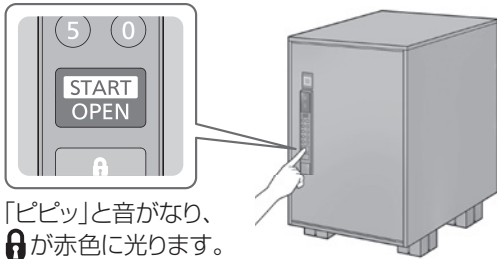

「ピピッ」と音がなり、  
①が赤色に光ります。

### 2 テンキーでパスコード（4けた）を入力し、「START/OPENボタン」を押して解錠する

#### ① パスコード入力

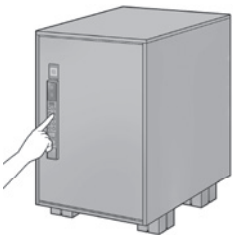

「ピッ」と音がなります。

#### ② 決定

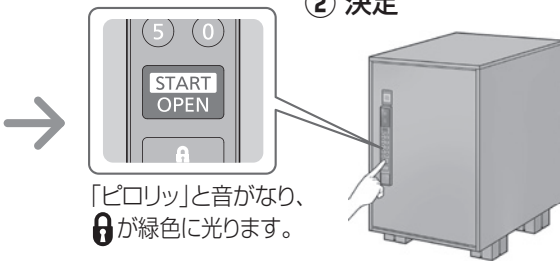

「ピロリッ」と音がなり、  
②が緑色に光ります。

※パスコードが正しくない場合は「ピピッ」と音がなり、①が赤色に光ります。  
※パスコード入力後に一定時間操作がない場合は、再度施錠されます。

### 3 荷物を取り出して、扉を閉める

#### ① 取り出す

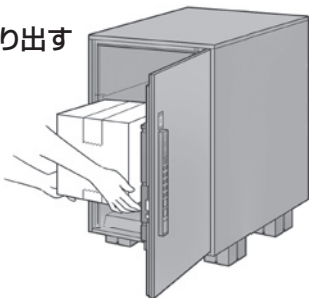

#### ② 閉める

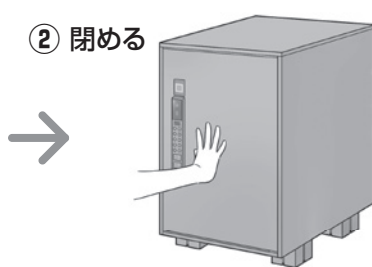

## 重要ポイント

### 知っておいていただきたいこと

●貴重品、重要書類、危険物、なま物などの保管はしないでください。

一般配達物の受箱として設計されていますので、貴重品類の受け取りや保管には適しておりません。鍵も入れないでください。意図的な盗難やいたずらには対応できません。また、風雨や諸条件によって雨水などが侵入することがありますのでご注意ください。



●万が一ボックス内に閉じ込められた場合でも閉じ込め防止レバーを横に押し込むと扉が開きます

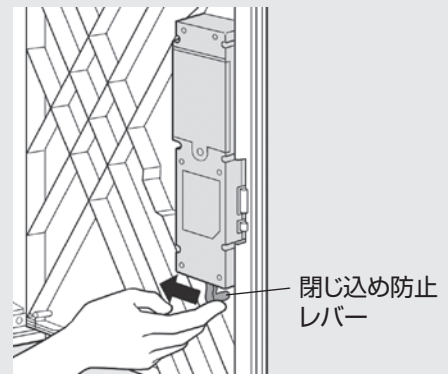

## キーを使用して受け取る場合

### 1 シリンダー錠のふたを開けて、キーを使って解錠する

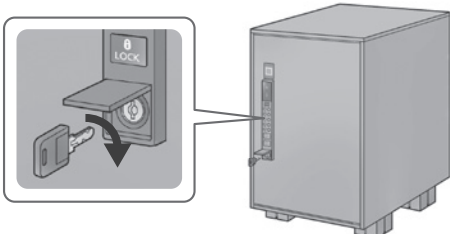

### 2 荷物を取り出して、扉を閉める

#### ① 取り出す

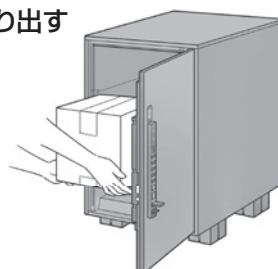

#### ② 閉める



# 荷物の発送・返送（お施主様の操作）

SMARIサービスで発送する場合は、スマートフォンでSMARIの発送画面に表示される指示に沿って手続きをしてください。（SMARIサービスについては4ページを参照してください）

各部のなまえは3ページを参照してください。

## 1 「START/OPENボタン」を押して扉を開け、荷物を入れる

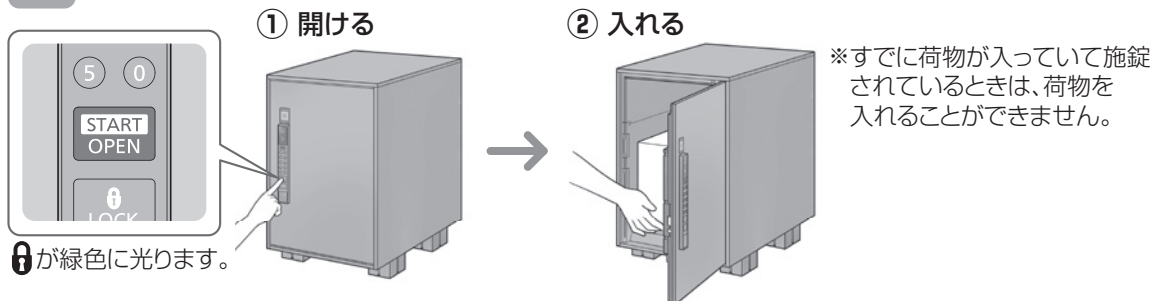

🔒が緑色に光ります。

## 2 扉を閉めて、ワンタイムパスコードを設定して施錠する

### ① 扉を閉める

※扉が確実に閉まっているか確認してください。

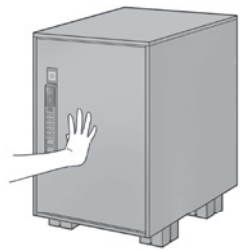

### ② 設定したいワンタイムパスコード(4けた)を押して、「LOCKボタン」を押す

パスコードを押す

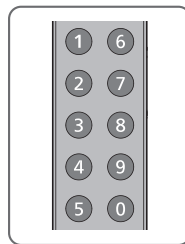

「LOCKボタン」を押す

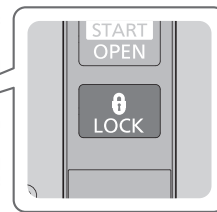

※SMARIサービスを利用する場合、スマートフォンの画面で指示された4けたの番号を入力してください。

※第三者に伝えるパスコードになるため、固定パスコードと同じパスコードは設定しないでください。

扉を開けて閉めたあと、1分以内のみワンタイムパスコードを設定できます。

### ③ 確認のため、再度同じ4けたの数字を押して「LOCKボタン」を押す

パスコードを押す

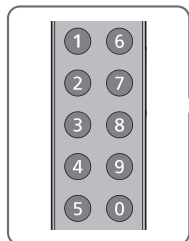

「LOCKボタン」を押す

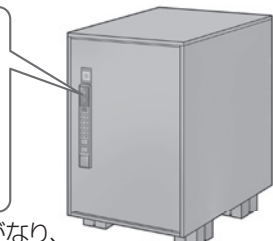
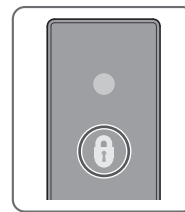
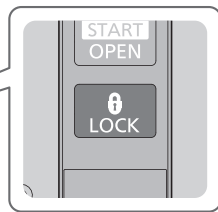

「ピロリッ」と音となり、🔒が赤く点灯します。

※確認用の入力が1回目と一致した場合のみ設定されます。

ワンタイムパスコード設定時は、固定パスコード①でも解錠できます。誤って解錠することを防止したい場合は、荷物受け取り時の固定パスコードは②または③を使用することをおすすめします。（ワンタイムパスコード設定時、固定パスコード②、③では解錠されません）

※「ピー」と音がなった場合はワンタイムパスコードが設定できていませんので、再度固定パスコードで解錠し、最初からやり直してください。

## 3 宅配業者に連絡する（SMARIサービス以外での発送の場合のみ）

宅配業者に集荷の依頼をして、パスコードを伝える

※集荷サービスの利用方法は、各配達業者へお問い合わせください。

# 荷物の集荷（宅配業者の操作）

各部のなまえは3ページを参照してください。

## 1 「START/OPENボタン」を押す

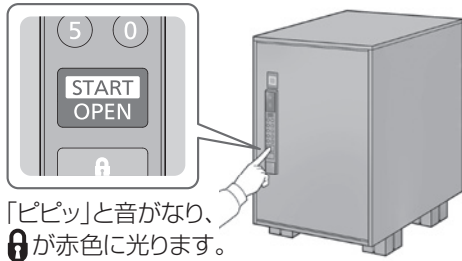

「ピピッ」と音がなり、**1**が赤色に光ります。

## 2 テンキーでパスコード（4けた）を入力し、「START/OPENボタン」を押して解錠する

### ① パスコード入力

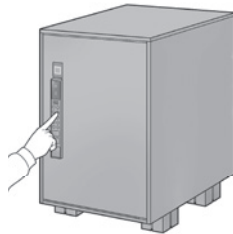

「ピッ」と音がなります。

### ② 決定

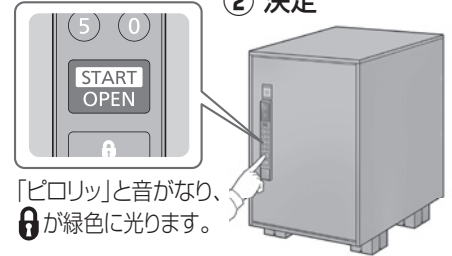

「ピロリッ」と音がなり、**1**が緑色に光ります。

## 3 荷物を取り出して、扉を閉める

### ① 取り出す

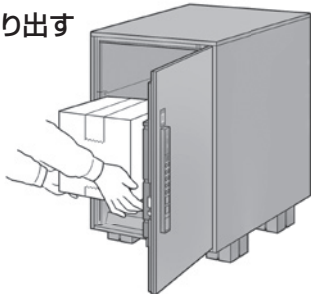

### ② 閉める

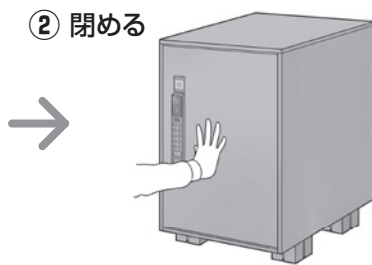

※パスコード入力後に一定時間操作がない場合は、自動的に「START/OPENボタン」を押した状態となります。

※ワンタイムパスコード設定時でも固定パスコード **1** は有効です。ワンタイムパスコードがわからなくなった場合は、固定パスコード **1** で解錠してください。（固定パスコード **2**、**3** では解錠されません）

# お手入れと点検

## 汚れたときは

- 乾いたやわらかい布、または固くしぼったやわらかい布で汚れをふき取ってください。

**お願い** 製品に傷が発生することがありますので、硬いものでこすらないように注意してください。傷やさびの原因となります。

## ⚠ 注意



禁止

ホースによる直接の散水は  
しない  
各機能に障害が生じる  
おそれがあります。

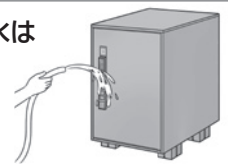

## ○ 使える洗剤・道具

- 台所用洗剤（中性）
- やわらかい布

## ✕ 使えない洗剤・道具

- 酸性・アルカリ性・塩素系洗剤
- シンナー・ベンジン
- 研磨剤入り洗剤
- 研磨剤入りスポンジ
- たわし

## 電池交換

- 電池残量が少なくなるとLED2●が赤く点滅します。その場合はなるべく早く電池を交換してください。

※電池が切れて扉が開けなくなった場合は、キーを使って開けてください。  <電子錠のLED表示部分>

※電池交換の目安はおよそ2年です。（使用頻度や環境により変わる場合があります）

## 月に1回は

- 各部のねじなどに緩みがないことを確認してください。

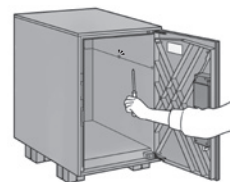

# 仕様

[寸法単位：mm]

	ミドルタイプ	ラージタイプ
電源	アルカリ乾電池 (単3形) 6本	
使用環境	周囲温度：-5℃~40℃ ※5℃以下の環境で使用する場合はリチウム電池を使用してください。	
材質	ボックス外部・操作部：ASA樹脂、ボックス内部：PP樹脂	
本体サイズ	幅390×奥行473×高さ590	幅390×奥行473×高さ790
受け取り可能サイズ・重さ	幅310×奥行400×高さ500/20kgまで	幅310×奥行400×高さ700/25kgまで
質量(重量)	8.0kg	10.6kg

## 故障かな？と思ったら

修理、サービスを依頼される前に次の項目の点検をしてください。

こんなときは	確認	処置
扉を解錠できない	サイズオーバーの荷物が入っていませんか？	扉の電子錠部を強く押しながら解錠操作をしてください。※製品が壊れないようご注意ください。
	パスコードを間違っていないですか？	設定した固定パスコードまたはワンタイムパスコードを確認してください。
	START/OPENボタンを押していますか？	START/OPENボタンを押してから、パスコードを入力してください。
扉を施錠、解錠できない	電池が入っていますか？	キーで扉を開いて、電子錠裏側に電池を入れてください。(5ページ参照)
扉を施錠できない ワンタイムパスコードを設定できない	扉を一度開いてから、扉を閉めていますか？	扉を開いて閉めたあと、一定時間のみ「LOCKボタン」およびワンタイムパスコード設定が有効です。扉を再度、開閉してください。
電子錠が動かない	電池残量が少なくなっていないですか？	キーで扉を開いて、電池を新品に交換してください。必ず6本交換してください。(5ページ参照)
SMARIサービスの利用方法がわからない	SMARIサービスのホームページを確認してください。(4ページ参照)	お問い合わせ先は、三菱商事スマリ窓口になります。
SMARI用QRコードシールが劣化(汚れ・はく離)して利用できない	—	SMARIサービスお問い合わせ窓口にてシールの再発行を依頼してください。(4ページ参照)
ワンタイムパスコードを忘れた	—	固定パスコード①で解錠し、やり直してください。
固定パスコード②③を忘れた	—	一度、固定パスコード②、③を削除して、設定し直してください。
固定パスコード①を忘れた	—	修理窓口までお問い合わせください。
キーをボックス内に閉じ込めた		
キーをなくした		



## 宅配コミュニケーションボックス e-COMBO LIGHT 保証書

※お客様様	お名前	様	※お引き渡し日	年	月	日
	ご住所		シリーズ・品番			
※販売店	電話番号	取扱販売店名・住所・電話番号	保証期間	(お引き渡し日から) 本体2年間		
	電気部品 1年間					

ご販売店様へ 上記※印欄は必ず記入してお渡しください。

## 無料修理規定

本書はお引き渡し日から本書に明示した期間中故障が発生した場合には、無料修理規定の内容で無料修理を行うことをお約束するものです。

1. 取扱説明書、本体貼付ラベルなどの注意書に従った使用状態で保証期間内に故障した場合には、無料修理をさせていただきます。

- (イ) 無料修理をご依頼になる場合には、お買い上げの販売店にお申しつけください。  
(ロ) お買い上げの販売店に無料修理をご依頼にならない場合には、お客様ご相談窓口にご連絡ください。  
(ハ) この商品は、出張修理をさせていただきますので、修理に際し本書をご提示ください。

2. ご転居の場合の修理ご依頼先は、お買い上げの販売店またはお客様ご相談窓口にご相談ください。

3. 保証期間内でも次の場合には原則として有料にさせていただきます。

- (イ) 使用上の故意・過失または不当な修理や改造による故障および損傷  
(ロ) 消耗部品の取替えや修理  
(ハ) お引き渡し後の取付場所の移設、輸送、落下などによる故障および損傷  
(ニ) 火災、地震、水害、落雷、その他天災地変および公害、塩害、ガス害（硫化ガスなど）などによる故障および損傷  
(ホ) 車両、船舶などに搭載された場合に生ずる故障および損傷  
(ヘ) 仕上げの傷などで、お引き渡し時に申し出がなかったもの  
(ト) 瑕疵によらない自然の磨耗、さび、かび、変質、変色、その他類似の事由による場合  
(チ) 維持管理の不備による汚れ、さび、給水管、排水管の詰まりなどの不具合  
(リ) 第三者による管理上、メンテナンス上などの不備に起因する不具合  
(ヌ) 犬・猫・鳥・鼠などの小動物や虫などの行為に起因する故障および損傷  
(ル) 施工説明書に記載された方法以外の設置内容に起因する損傷や故障  
(ヲ) 建築躯体の変形など対象商品本体以外の不具合に起因する故障および損傷  
(ワ) 異常電圧や指定外の燃料・電源（電圧、周波数）の使用および異常水質による故障および損傷  
(カ) 契約時、実用化されていた技術では予防することが不可能な現象またはこれが原因で生じた事故による場合  
(ク) 保証期間経過後に申し出があったもの、または保証該当事項の発生後、速やかに申し出がなかったもの  
(ク) 住宅用以外（例えば業務用など）に使用された場合の故障および損傷  
(シ) 本書のご提示がない場合  
(ソ) 保証書にお引き渡し年月日、お客様名、販売店名の記入のない場合（領収書などで左記内容がわかる場合はその限りではありません）、あるいは字句を書き替えられた場合  
(ツ) 離島または離島に準じる遠隔地へ出張修理を行う場合の出張に要する実費  
(ネ) タバコの火、商品を傷める薬品（有機溶剤、塩素系洗剤、強酸・強アルカリ性洗剤、トイレ用洗剤など）の使用により発生した損傷  
(ナ) パナソニックハウジングソリューションズ株式会社が定めたエクステリア商品の使用地域制限を守れなかった場合の故障や損傷  
(フ) 環境が特に悪い地域（温泉地など）や場所に取り付けたもの（例えば、塩害や大気中の砂塵や煤煙、各種金属粉、亜硫酸ガス、アンモニア、給湯器の排気ガスなどの反応物質が付着して起きる腐食、高温、低温、多湿による故障や損傷）

4. 無料修理により取り外された部品・製品は、弊社の所有になります。

5. 本書は日本国内においてのみ有効です。

6. 本書は再発行いたしませんので大切に保管してください。

7. お客様ご相談窓口は次頁をご参照ください。

## 修理メモ

※お客様にご記入いただいた個人情報は、保証期間内の無料修理対応および安全点検活動のために利用させていただく場合がございますのでご了承ください。

※この保証書は、本書に明示した期間、条件のもとにおいて無料修理をお約束するものです。したがってこの保証書によって、保証書を発行している者（保証責任者）、およびそれ以外の事業者に対するお客様の法律上の権利を制限するものではありませんので、保証期間経過後の修理についてご不明の場合は、お買い上げの販売店またはお客様ご相談窓口にお問い合わせください。

パナソニックハウジングソリューションズ株式会社 外廻りシステム事業部

〒571-8686 大阪府門真市大字門真1048番地 TEL(代表)06-6909-7676



# 保証とアフターサービス

よくお読みください

使いかた・お手入れ・修理などのご相談は

■まず、お買い上げの販売店へお申し付けください。

●お買い上げの際に記入されると便利です。

販売店名

電話

お引き渡し日 年 月 日

■保証書（14ページ）

お引き渡し日・販売店名などの記入を確かめ、お買い上げの販売店からお受け取り、保管してください。

保証期間：お引き渡し日から本体2年間（但し、電気部品は1年間）

■補修用性能部品の保有期間 **7年**

当社は、本製品の機能を維持するために必要な部品を、製造打ち切り後7年保有しています。

修理を依頼されるとき

■まず、お買い上げの販売店へご連絡ください。

■ご連絡いただきたい内容

- ①品名
- ②品番
- ③お引き渡し日
- ④異常の状況（できるだけ具体的に）

●保証期間中は、保証書の規定に従って出張修理をさせていただきます。

●保証期間を過ぎているときは、診断をして修理できる場合は、ご要望により修理させていただきます。

●修理料金は次の内容で構成されています。

【技術料】 診断・修理・調整・点検などの費用です。

【部品代】 修理に使用した部品および補助材料代です。

【出張料】 お客様のご依頼により技術者を派遣する費用です。

※この商品は日本国内専用品ですので、日本国外で使用しないでください。万一、日本国外で使用された場合は、修理サービスはお受けになれません。

商品の情報はホームページでご確認ください。

パナソニック 住まい

検索

<https://sumai.panasonic.jp/>

■転居などでお困りの場合は、以下のお客様相談窓口にご相談ください。

ご使用の回線（IP電話やひかり電話など）によっては、回線の混雑時に数分で切れる場合があります。

消耗品・交換部品・後付パーツのご用命は

ハイ・パーツショップ 一般のお客様用

<https://sumai.panasonic.jp/parts/>

【受付時間】 月～金 / 9:00～18:00 土・日・祝日 / 9:00～17:00



ゴーパーツ  
0120-055-802

※携帯電話からもご利用になれます。

※GW休暇・夏季休業・年末年始はお休みまたは受付時間を変更させていただく場合があります。

※ビジネスのお客様はお取引先の販売ルートへお問い合わせください。

●左記番号がご利用いただけられない場合は…06-6906-1224



修理のご用命は

修理ご相談窓口 ※インターネットでのご依頼も可能です。

<https://sumai.panasonic.jp/support/repair/>

【受付時間】 月～土 / 9:00～19:00 日・祝日・年末年始 / 9:00～18:00



パナニイコー  
0120-872-150

※携帯電話からもご利用になれます。

●左記番号がご利用いただけられない場合は…06-6906-1090



商品の  
お問い合わせは

住宅設備・建材商品ご相談窓口

<https://sumai.panasonic.jp/support/>

【受付時間】 365日 / 9:00～18:00



個人のお客様 0120-878-093

●左記番号がご利用いただけられない場合は…06-6780-5779

法人のお客様 0120-187-150

●左記番号がご利用いただけられない場合は…06-6904-7270

※携帯電話からもご利用になれます。

●FAX… 0120-872-460



Help desk for foreign residents in Japan Tokyo (03) 3256-5444 Osaka (06) 6645-8787  
Open: 9:00 – 17:30 (closed on Saturdays / Sundays / national holidays)

※所在地、電話番号、受付時間などが変更になることがあります。

ご相談窓口における  
お客様の個人情報の  
お取り扱いについて

パナソニックハウジングソリューションズ株式会社および関係会社は、お客様の個人情報をご相談対応や修理対応などに利用させていただきます。ご相談内容は録音させていただきます。また、折り返し電話をさせていただくために発信番号を通知いたしております。なお、個人情報を適切に管理し、修理業務などを委託する場合や正当な理由がある場合を除き、第三者に開示・提供いたしません。個人情報に関するお問い合わせは、ご相談いただきました窓口にご連絡ください。

商品改良のため、仕様、外観は予告なしに変更することがありますのでご了承ください。

パナソニックハウジングソリューションズ株式会社  
外廻りシステム事業部

〒571-8686 大阪府門真市大字門真1048番地

© Panasonic Housing Solutions Co., Ltd. 2023

214-EP219T02  
D0423-2093