

## Eタープ (W2000用)



## お客様へ

このたびは、当社製品をお買い求めいただきまして、まことにありがとうございます。  
正しく安全にご使用いただくために必ず、この取扱説明書をお読みください。

## 施工業者の方へのお願い

大切な書類です。施工後は必ずお客様にお渡しください。

## 安全注意事項の表示

本文中の  禁止、 注意 の表示箇所は特に重要です。必ず読んでお守りください。  
守られない場合、思わぬ事故につながり、ケガをする恐れがあります。

 禁止

- ◆ 小さなお子様や、ご家族以外の操作方法を理解されていない方の操作は、大変危険です。必ず、操作方法を理解された方が操作してください。
- ◆ 破損や事故の原因となりますので、布地や操作紐に重いものをかけたり、ぶら下がったりしないでください。
- ◆ 風の強い日、強風が予想される場合には必ずタープ(日除け)本体を取り外してください。
- ◆ 火気に近づけないでください。

## タープ(日除け)の取付、取外しについて

- ① 丸孔に操作紐の輪を通します。 ② 通した輪を取付部品にかけます。 ③ 紐を引きあげます。



よしずの場合は、  
穴の代わりによしずの  
線材5本程度に輪を  
かけてください。

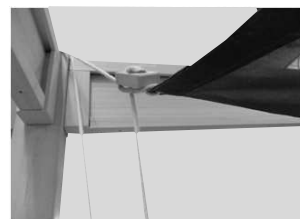
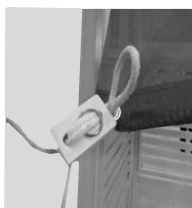

- ④ 取付部品を柱頭でほぼ水平に ⑤ 紐をピンと引っ張ります。 ⑥ そのまま、紐かけに2回巻き付けます。



- ◆ 全体の張り具合が4カ所均等になるように、④から⑥を各紐で調整してください。
- ◆ 取り外す場合は、上記と逆に⑥、⑤、④、③、②、①の順に操作してください。
- ※ 使用頻度、放置期間、地域性、天候によって布地の耐久性が左右されます。
- ※ 必要のない時は、こまめに収納されることを推奨します。

### ■梱包明細表

#### ⚠ 注意

- 開梱時に部品の種類と数量を確認してください。
- 商品に異常がないことを確認してください。

### 1 タープ(日除け)本体

略図		数量
<p>W2000xD2000用</p>	<p>W2000xD1000用</p>	1枚

### 2 日除け部品

	略図	数量
操作紐	6m	4本
リング		4個
取付部品		4個

	略図	数量
ヒートン		4個
紐かけ		4個
取付ネジ	$\phi 3.3 \times 40$ スリムビス	8本

### 3 中骨 ※雨除けタイプ=標準、日除けタイプ=選択

	名称	数量
	中骨	1本
	$\phi 4.2 \times 57$ コーススレッド	2本

## ■施工について

### ⚠ 注意

- 本製品は、あくまでも簡易的な日除けです。
- 目的以外の用途に使用しないでください。

## 1 中骨の取付け ※雨除けタイプ=標準、日除けタイプ=選択

①下図の中骨位置を確認してください。  
※柱中心、幕板中心に取付けます。

②φ4.2x57コースレッドで中骨を取付けます。  
※φ3.2~3.5の下穴をあけてから  
ネジ止めしてください。

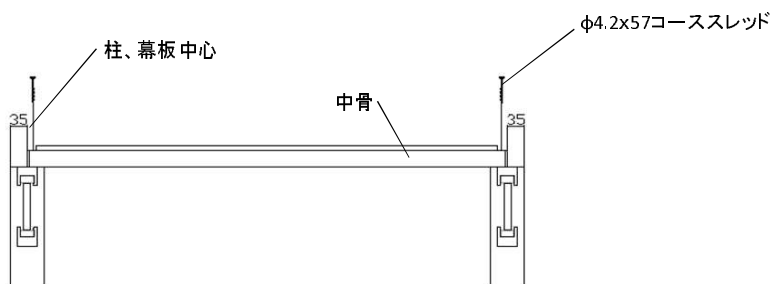
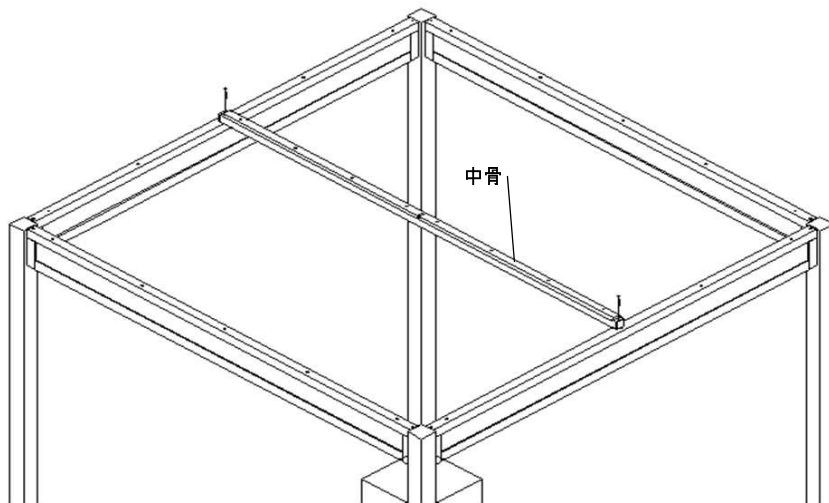

### 連続の場合

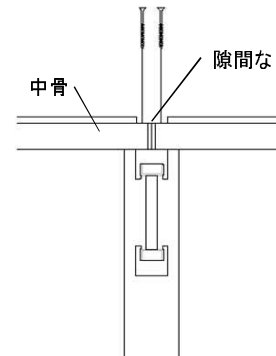

### 雨除けタイプを取付けた状態



### 中骨の状態



※タープ(日除け)本体の取付け取外しは、取扱説明書を参照してください。

【以降の作業は、日除けタイプ、雨除けタイプ共通です。】

## 2 ヒートン用下穴あけ

柱頭のコーナーにφ3.5の下穴をあけヒートンを根本までねじ込みます。

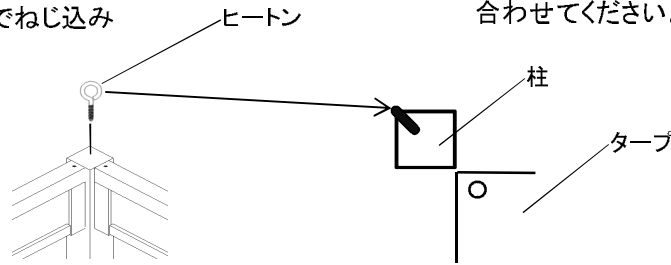

## 3 ヒートンの取付け

ヒートンは、柱の対角線に合わせてください。

## 4 操作紐の取付け

- ①操作紐をヒートンに通し、端部を結びます。
- ②2本のひもを揃え、紐全長の中心に目印をつけます。

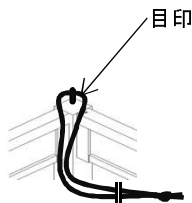

- ③結び目をヒートンまで移動させ目印を先端にして取付部品・リングを取付けます。4隅の柱とも同様に取付けてください。

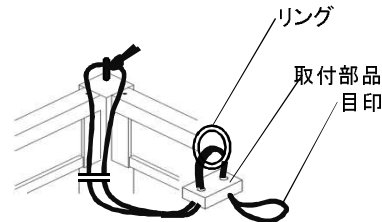

## 5 紐かけの取付け

- ①紐かけをφ3.3x40スリムネジで取付けます。  
※ネジと柱補強パイプの干渉を避け、柱端から5mmの位置に取付けます。

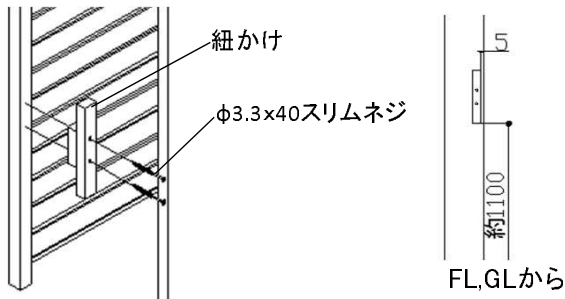

### ⚠ 注意

スライドパネルを2面取付けたコーナー部では、紐かけ取付スペースがありません。柱の床面近く、もしくは幕板を超えた隣の柱で操作できるように紐かけを取付けてください。

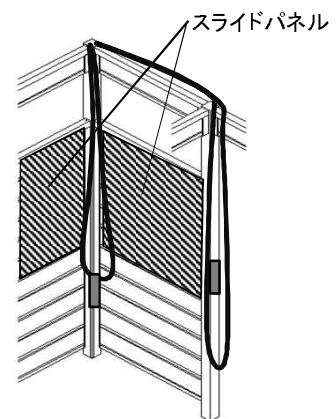

## 6 操作紐の長さ調整

- ①タープを張り、紐の長さを確認します。
- ②新たな結び目を作り、不要分は切断してください。

